

Made in Germany

CARACTER



Rolf Benz CARA

nothing but wunderbar.

**ROLF
BENZ**

CARA beweist Charakter.

Schönheit zieht uns an. Charakter lässt uns nicht mehr los. Rolf Benz CARA vereint beides auf unnachahmliche Weise. Schon in die erste Generation des zierlichen Systemprogramms verliebten sich viele nicht nur aufgrund der eleganten Proportionen, sondern auch wegen der vielfältigen Gestaltungsmöglichkeiten und innovativen Komfortfunktionen. Dank neuer Design-Ideen ist CARA jetzt noch attraktiver, zeitgemäßer und besitzt noch mehr verborgene Talente, die wahren individuellen Charakter beweisen.

Mit 5 Sitz- und Sofabreiten, 10 Anreihmodellen, 2 Seitenteilhöhen, 2 Sitzhöhen, 3 Sitztiefen, 11 Fußvarianten und 2 Polsterungen kann Rolf Benz CARA jeden Wunsch erfüllen. Und mit den neuen optionalen Entspannungsfunktionen die Sehnsucht nach noch mehr Flexibilität und Komfort stillen.







Passt immer. Und passt sich immer an.

Ob Anreihsofa mit Longchair, kompaktes Eck-Sofa oder großzügige Wohnlandschaft: Durch die Kombination einzelner Module lässt sich das schlicht-elegante Sofa an Räume jeder Größe perfekt anpassen und individualisieren.

Mit der Wahl der FüÙe (Einzelfuß, Metall- oder Holzspange, Metallkufe oder Seitenteil bis Boden) verleihen Sie Ihrem persönlichen Wohnstil die richtige Basis. Wählen Sie die Polsterung und die Sitzhöhe ganz nach Ihren ergonomischen Vorlieben. Die Sitztiefe wird über die Stärke der Rücken-kissen variiert. Daher lassen sich verschiedene Sitztiefen auf einer Sofalandschaft miteinander kombinieren.





Genau Ihr Charakter.

Auch als Einzelsofa passt sich Rolf Benz CARA Ihren individuellen Wünschen an. Mit einer Gesamtbreite ab 136 cm ist es das kompakteste Sofa der Rolf Benz Kollektion. Ergänzt wird es durch den Sessel, die Polsterbank oder den Hocker aus dem Programm. Weitere perfekte Begleiter sind der Sessel Rolf Benz 562 (siehe nächste Seite) und das Couchtischprogramm Rolf Benz 934.







Mehr vom Besten.

Jeder Mensch hat seine ganz eigene Vorstellung von Entspannung. Rolf Benz CARA wird allen gerecht. Das Systemprogramm bietet optionale Entspannungsfunktionen, die den Komfort intelligent erweitern und deren Bedienung mit wenigen Handgriffen gelingt. Die verstellbaren Seitenteile können für bequemes Liegen abgeklappt und stabil in jede beliebige Zwischenposition gebracht werden. Die Rückenlehne lässt sich mit einer stufenlosen Relaxfunktion und einer versteckten Kopfstütze ausstatten. Die optionale Fußstütze schließlich macht Ihre Idee von Komfort perfekt – mit einem Twist dreht sie sich in die ideale Position. Die neue Anreihbank (H-ARB-PSZ-SRV 137) begeistert mit drehbarem Sitz, einer bereits integrierten Rückenverstellung und optionaler Kopfstütze. Die in verschiedenen Ausführungen erhältliche Ablage stellt sicher, dass sich alles, was Sie noch zu Ihrem Glück brauchen, in Reichweite befindet.



Schön für jede Gelegenheit.













































Der perfekte Begleiter für Rolf Benz CARA ist das neue Couchtischprogramm Rolf Benz 934, das als Couch- und Ansteltisch oder Hocker genutzt werden kann. Natürlich in verschiedenen Maßen und Materialien wählbar, damit der eigene Stil immer im Vordergrund steht.





Ihre Wünsche werden CARA.

Gestalten Sie mit Rolf Benz CARA Schritt für Schritt das Sofa, das am besten zu Ihnen passt.

Sitz- / Sofabreiten					
	ca. 126 cm / 136 cm			ca. 210 cm / 220 cm	
Anreihmodelle					
					
Seitenteile					
					
Gesamthöhen	ca. 77 cm / 80 cm		ca. 83 cm / 86 cm		Sitztiefen
					
Sitzhöhen	ca. 43 cm		ca. 46 cm		
					
Polsterkomfort	Classic		Lounge Plus		Fußvarianten
					
Zusatzfunktionen					

Die Sitz- und Sofabreiten.

Rolf Benz CARA gibt es in 5 verschiedenen Sitz- und Sofabreiten.
Die Gesamtbreite ergibt sich aus der Sitzbreite und der Breite der beiden Seitenteile.

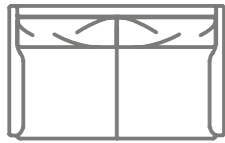

Sitzbreite: 126 cm

Gesamtbreite:
mit Seitenteil niedrig oder hoch: 136 cm
mit Seitenteil verstellbar niedrig: 170 cm
mit Seitenteil verstellbar hoch: 182 cm

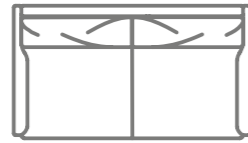

Sitzbreite: 147 cm

Gesamtbreite:
mit Seitenteil niedrig oder hoch: 157 cm
mit Seitenteil verstellbar niedrig: 191 cm
mit Seitenteil verstellbar hoch: 203 cm

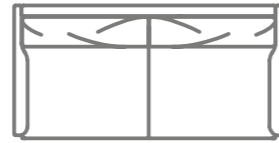

Sitzbreite: 168 cm

Gesamtbreite:
mit Seitenteil niedrig oder hoch: 178 cm
mit Seitenteil verstellbar niedrig: 212 cm
mit Seitenteil verstellbar hoch: 224 cm

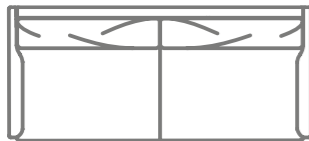

Sitzbreite: 189 cm

Gesamtbreite:
mit Seitenteil niedrig oder hoch: 199 cm
mit Seitenteil verstellbar niedrig: 233 cm
mit Seitenteil verstellbar hoch: 245 cm



Sitzbreite: 210 cm

Gesamtbreite:
mit Seitenteil niedrig oder hoch: 220 cm
mit Seitenteil verstellbar niedrig: 254 cm
mit Seitenteil verstellbar hoch: 266 cm

Die Anreihmodelle.

10 Anreihmodelle ermöglichen viele verschiedene Kombinationsmöglichkeiten.
Sicher auch jene, die am besten zu Ihren Räumlichkeiten passt. Machen Sie sich die
Konfiguration ganz leicht: mit dem dieser Broschüre beigefügten Planer.



Abschluss-Sessel (H-ASS)*
Sitzbreite: 105 cm
Gesamtbreite:
mit Seitenteil niedrig oder hoch: 110 cm



Anreihsofa (H-ASO)*
Sitzbreite:
126/147/168/189/210 cm
Gesamtbreite:
mit Seitenteil niedrig oder hoch:
131/152/173/194/215 cm
mit Seitenteil verstellbar niedrig:
148/169/190/210/232 cm
mit Seitenteil verstellbar hoch:
153/175/196/217/238 cm

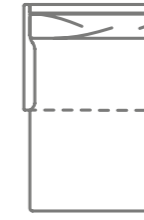

Abschluss-Sessel mit Polstersitz (H-ASS-PSZ)*
Sitzbreite: 84/105 cm
Gesamtbreite: mit Seitenteil
niedrig oder hoch: 89/110 cm
mit Seitenteil verstellbar
niedrig: 106/127 cm
mit Seitenteil verstellbar
hoch: 112/133 cm



Anreihessel (H-ASE)
Sitzbreite
(= Gesamtbreite):
105 cm



Anreihbank (H-ARB)
Sitzbreite (= Gesamt-
breite): 126 cm



Anreihbank mit Polstersitz (H-ARB-PSZ)*
Sitzbreite (= Gesamtbreite):
168 cm

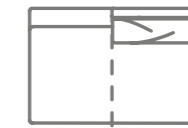

Anreihbank mit Polstersitz, Sitz und Rücken verstellbar (H-ARB-PSZ-SRV)*
Sitzbreite (= Gesamtbreite): 137 cm



Eck-Polsterteil (H-EPT)
Sitzbreite: 73 cm
Gesamtbreite: 87 cm



Eck-Anreihsofa (H-E-ASO)*
Sitzbreite: 168/189/210 cm
Gesamtbreite:
mit Seitenteil niedrig oder hoch:
187/208/229 cm
mit Seitenteil verstellbar niedrig:
204/225/246 cm
mit Seitenteil verstellbar hoch:
210/231/252 cm

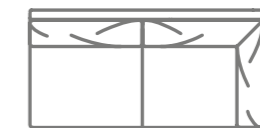

Eck-Anreihbank (H-E-ARB)*
Sitzbreite: 168/189/210 cm
Gesamtbreite:
mit Seitenteil niedrig oder hoch:
182/203/224 cm

*Diese Elemente sind in ihrer linken Ausführung abgebildet. Sie sind auch gespiegelt in der rechten Ausführung erhältlich.

Neu: Anreihbank mit Relaxfunktion.

Entspannung, neu definiert – die innovative Anreihbank mit schwenkbarem Sitz und stufenlos verstellbarem Rücken (H-ARB-PSZ-SRV 137) ermöglicht es Ihnen, immer Ihre optimale Sitz- und Relaxposition zu finden. Auf Wunsch mit integrierter Kopfstütze und Ablage in Holzausführung (Holzfurnier: Eiche natur, Eiche schwarz gebeizt oder Nussbaum amerikanisch).



Die Seitenteile.

Die grazilen, aufwendig geformten Seitenteile von Rolf Benz CARA sind in 2 Höhen erhältlich und können optional mit einer versteckten Funktion ausgestattet werden. Per Gasdruckfeder werden sie dann in jede beliebige Neigung gebracht. Für Ihren individuellen Komfort zeigt sich Rolf Benz CARA immer von der besten Seite.



Seitenteil niedrig
(optional abklappbar)



Seitenteil hoch
(optional abklappbar)

Zusatzfunktion.

Stufenlose Verstellung



An der Schlaufe ziehen und
Seitenteil komplett abklappen



Seitenteil nach oben ziehen,
bis gewünschte Position erreicht ist

Die Rückenkissenhöhen.

Sie haben die Wahl zwischen 2 Rückenkissenhöhen (Gesamthöhe ca. 77/80 cm und 83/86 cm). Die Rückenlehne lässt sich mit einer Relaxfunktion ausstatten, die eine stufenlose Verstellung ermöglicht.



Rückenkissen niedrig (Rücken optional
abklappbar; mit hohem Seitenteil, auch mit
niedrigem Seitenteil möglich)



Rückenkissen hoch (Rücken optional
abklappbar; mit hohem Seitenteil, auch mit
niedrigem Seitenteil möglich)

Zusatzfunktion.

Stufenlose Verstellung



Schlaufe ziehen und stufenlos
nach hinten in beliebige Position
abklappen



Rückenlehne komplett abgeklappt
(Maximalneigung erreicht)

Die Fußvarianten.

Unterschiedliche Fußausführungen sorgen dafür, dass Rolf Benz CARA auf jedem Untergrund eine perfekte Figur macht. Wählen Sie die Variante, die sich in Ihr persönliches Wohnambiente am stimmungsvollsten einfügt.



Metallkufe*

- // Stahl feinstrukturiert, pulverbeschichtet matt, RAL 9017 Verkehrsschwarz oder
- // Stahl feinstrukturiert, pulverbeschichtet matt, RAL 7022 Umbragrau oder
- // Stahl Glanzchrom



Metallspange

- // Stahl feinstrukturiert, pulverbeschichtet matt, RAL 9017 Verkehrsschwarz oder
- // Stahl feinstrukturiert, pulverbeschichtet matt, RAL 7022 Umbragrau oder
- // Stahl Glanzchrom



Holzspange

- // Eiche massiv natur lackiert oder
- // Eiche massiv schwarz gebeizt, lackiert oder
- // Nussbaum amerikanisch massiv natur lackiert



Metallrundrohrfuß

- // Stahl mattverchromt



Seitenteil bis Boden

- // Kunststoffgleiter



Eiche massiv schwarz gebeizt lackiert

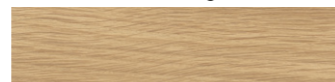

Eiche massiv lackiert



Nussbaum amerikanisch massiv lackiert

Der Polsterkomfort.

Optimaler Sitzkomfort: Wählen Sie aus 2 Polsterungen diejenige, die besser zu Ihnen passt. Beide bestehen aus verschiedenen, perfekt aufeinander abgestimmten, sehr hochwertigen Kaltschäumen, die sich lediglich durch die eingesetzten Raumgewichte und Stauchhärten unterscheiden. Der Polsterkomfort „Classic“ ist beim Einsitzen etwas fester, der Komfort „Lounge Plus“ spürbar sanfter.

Polsterkomfort Classic

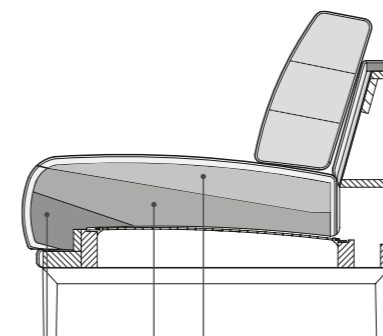

Raumgewicht: 40
Stauchhärte: 3,0

Raumgewicht: 37
Stauchhärte: 4,4

Raumgewicht: 40
Stauchhärte: 6,0

Polsterkomfort Lounge Plus

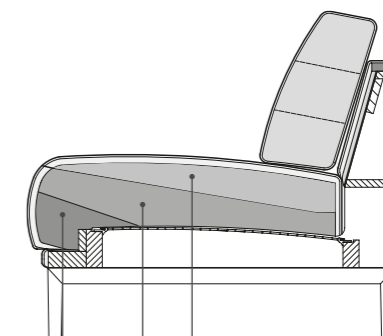

Raumgewicht: 40
Stauchhärte: 2,0

Raumgewicht: 50
Stauchhärte: 3,0

Raumgewicht: 40
Stauchhärte: 6,0

Bei den Modellen H-EPT, H-E-ASO, H-ASO und H-E-ARB wird unter dem Eck-Rücken ein Einzelfuß montiert.

*Aus formalen Gründen wird bei einem H-ASS-PSZ immer vorne unter dem PSZ eine Spange angebracht.

Die Sitztiefen.

Für Ihren individuellen Sitzkomfort gibt es Rolf Benz CARA in 3 verschiedenen Sitztiefen: 52, 55 und 59 cm. Die Sitztiefe kann pro Modell ausgewählt werden. Sie wird durch die Stärke der Rückenkissen generiert. Bei Eck-Anreihgruppen können die Sitztiefen 52 und 55 cm oder 55 und 59 cm kombiniert werden.

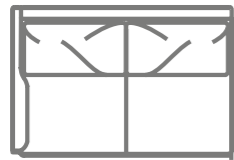

Sitztiefe: 52 cm*

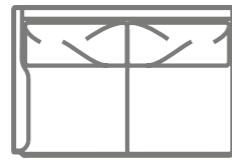

Sitztiefe: 55 cm*

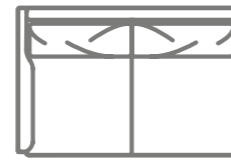

Sitztiefe: 59 cm*

Die Sitzhöhen.

Die richtige Sitzhöhe ist ein entscheidender Faktor für bequemes Sitzen. Je nach individueller Körpergröße und Ihren Sitzgewohnheiten entscheiden Sie sich für eine der beiden Sitzhöhen.

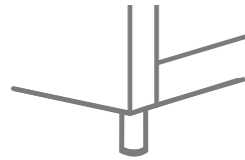

Sitzhöhe: 43 cm*

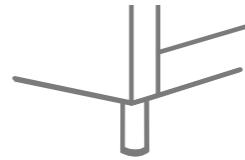

Sitzhöhe: 46 cm*

Zusatzfunktion integrierte Kopfstütze.

Besonders raffiniert ist die optionale Kopfstützfunktion. Entfernt man das lose Rückenkissen, findet man im Korpus einen Bügel, der sich hochklappen lässt. Ein aufsteckbares, separat zu bestellendes Seitenteilkissen polstert die Kopfstütze.**



Durch die Entfernung des Rücken-kissens wird die Kopfstützfunktion mit verstecktem Bügel freigelegt.



Bügel hochziehen



Aufsteckbares Seitenteilkissen über Kopfstütze ziehen



Kopfstütze kann für optimalen Komfort (Fernseh-/Lesehaltung) nach vorne gezogen werden.

* Bitte beachten Sie, dass die Sitztiefen und die Sitzhöhen aufgrund des unterschiedlichen Dehnverhaltens der Bezugsmaterialien und der unterschiedlichen Polsteraufbauten variieren können. Die angegebenen Maße können daher abweichen.

**Das Nachrüsten der Kopfstütze ist nicht möglich!

Zusatzfunktion Fußstütze.

Ein weiteres verstecktes Extra ist die unter dem Sofa verborgene Fußstütze, die nach vorne geschwenkt werden kann – mit einer Drehung bringen Sie die Fußstütze in die ideale Position. In Ihrer finalen Komfortposition genießen Sie Rolf Benz CARA in voller Länge.



Versteckte Fußstütze



Fußstütze nach vorne schwenken



Twistfunktion: Fußstütze wird nach oben gedreht



Fußstütze in finaler Komfortposition

Das Zubehör.

Komplettiert wird Rolf Benz CARA durch Sessel, Polsterbank, Hocker, eine mobile Kopfstütze, Seitenteilkissen und Polsterkissen.



Sessel

Sitzbreite: 63 cm
Gesamtbreite:
mit Seitenteil niedrig
oder hoch: 73 cm
mit Seitenteil verstellbar
niedrig: 107 cm
mit Seitenteil verstellbar
hoch: 119 cm
Fußvariante: wählbar



Polsterbank

Maße: 94 x 46 cm
Fußvariante: wählbar



Hocker

Maße: 63 x 46 cm
Fußvariante: wählbar



Kopfstütze (verstellbar)

Kopfstütze Maße:
54 x 73 cm
Kopfstütze hoch Maße:
54 x 79 cm



Seitenteilkissen

Maße: 54 x 32 cm



Polsterkissen

Maße: 40 x 40 cm
oder 54 x 27 cm

Technische Daten



- // Holz-Innengestell
 - › Stahl, feinstrukturiert, pulverbeschichtet, matt, RAL 7022 Umbragrau
 - › Stahl Glanzchrom
- // Stahlwellen-Unterfederung
- // Sitz aus hochwertigem Kaltschaum, schichtweise aufgebaut und in mehreren Höhen und Härten aufeinander abgestimmt, abgedeckt mit einer Polyester-Vlieshülle
- // Rückenauflage aus Polyurethanschaum
- // Rückenbezug mit Polyestervlies unterstept
- // Wahlweise:
 - › Rücken stufenlos bis in die Relaxposition verstellbar
- // Rückenkissen aus Polyurethanschaum mit einer Vlies-/Schaum-Verbundmatte
- // Sitzhöhe wahlweise 43 cm oder 46 cm
- // Rundrohrfuß Metall
 - › Stahl Mattchrom
- // Spange Metall, wahlweise:
 - › Stahl, feinstrukturiert, pulverbeschichtet, matt, RAL 9017 Verkehrsschwarz
- › Spange Massivholz, farblos lackiert, wahlweise:
 - › Eiche
 - › Eiche schwarz gebeizt
 - › Nussbaum amerikanisch
- // Kufe Metall, wahlweise:
 - › Stahl, feinstrukturiert, pulverbeschichtet, matt, RAL 9017 Verkehrsschwarz
 - › Stahl, feinstrukturiert, pulverbeschichtet, matt, RAL 7022 Umbragrau
 - › Stahl Glanzchrom
- // Seitenteile bis Boden sind mit Kunststoffgleitern ausgestattet
- ! Wellenbildung und Sitzabdrücke sind aus Komfort- und Designgründen auch bei hochwertigen Rolf Benz Polstermöbeln nicht zu vermeiden. Alle Maße sind Zirkaangaben.

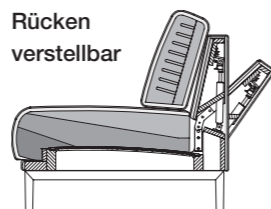
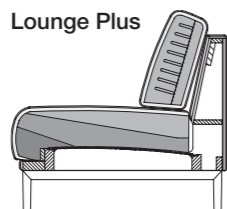
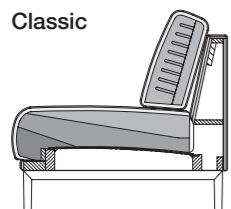

Passend



Rolf Benz 934

- // Couch- und Beistelltisch passend zu Rolf Benz CARA
- // Maße:
 - Couchtisch:
Höhe 36 cm: 80 x 80 cm oder 120 x 80 cm;
Bodenplatte 20 mm (optional): 76 x 31 cm
 - Beistelltisch:
Höhe 44 cm: 80 x 45 cm (mit Schublade) oder 45 x 45 cm; Höhe 34 cm: 45 x 45 cm
- // Platte:
 - Couchtisch und Beistelltisch:
Massivholz, farblos lackiert:
 - › Eiche
 - › Eiche schwarz gebeizt
 - › Nussbaum amerikanisch
 - Beistelltisch: Naturstein, geledert:
 - › Graphit Brown
 - › Carrara
- Schublade: MDF lackiert matt:
 - › RAL 9017 Verkehrsschwarz
 - › RAL 7022 Umbragrau
 Hinweis: Die Farbe der Schublade entspricht der Gestellfarbe.
- // Gestell: Stahl, glatt lackiert, matt:
 - › RAL 9017 Verkehrsschwarz
 - › RAL 7022 Umbragrau
- // Bodenplatte: Naturstein, geledert:
 - › Graphit Brown
 - › Carrara
- // Das passende Auflagekissen zum Beistelltisch 45 x 45 cm ermöglicht, dass der Beistelltisch als Hocker oder als Beinauflage verwendet werden kann

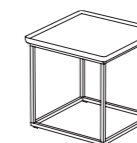
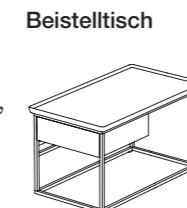
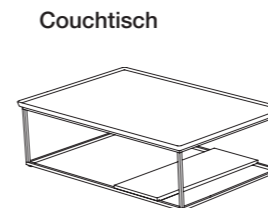

	Seitenteil niedrig oder hoch	Seitenteil verstellbar niedrig	Seitenteil verstellbar hoch		Seitenteil niedrig oder hoch	Seitenteil verstellbar niedrig	Seitenteil verstellbar hoch
H-SE CARA/SB 63				H-E-ASO CARA/SB 210			
H-SOB CARA/SB 126				H-ASS-PSZ CARA/SB 84			
H-SOB CARA/SB 147				H-ASS-PSZ CARA/SB 105			
H-SOB CARA/SB 168				H-ASE CARA/SB 84		-	-
H-SOB CARA/SB 189				H-ASE CARA/SB 105		-	-
H-SOB CARA/SB 210				H-ARB CARA/SB 126		-	-
H-ASS CARA/SB 105				H-ARB-PSZ-SRV CARA/SB 137		-	-
H-ASO CARA/SB 126				H-ARB-PSZ CARA/SB 168		-	-
H-ASO CARA/SB 147				H-E-ARB CARA/SB 168		-	-
H-ASO CARA/SB 168				H-E-ARB CARA/SB 189		-	-
H-ASO CARA/SB 189				H-E-ARB CARA/SB 210		-	-
H-ASO CARA/SB 210				H-EPT CARA/SB 73		-	-
H-E-ASO CARA/SB 168				HCK CARA		-	-
H-E-ASO CARA/SB 189				PB CARA		-	-

Technische Daten

Rückenkissen niedrig:

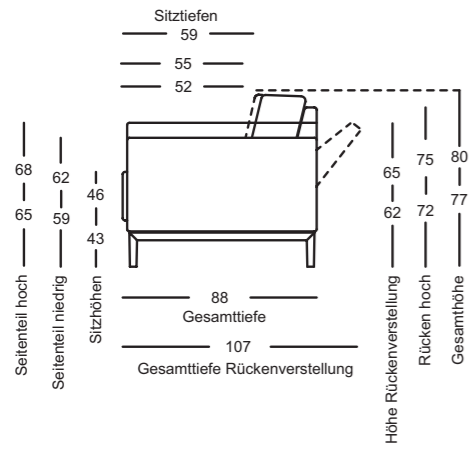

Rückenkissen hoch:

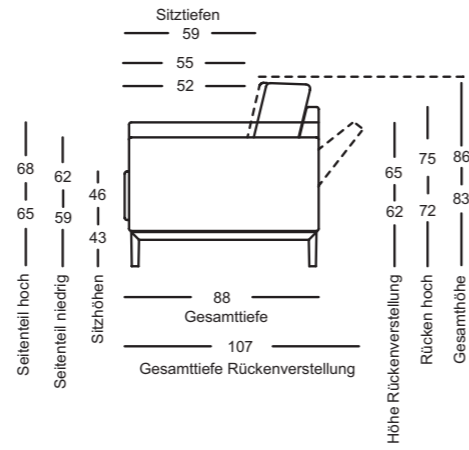

H-ASS-PSZ-CARA Rückenkissen niedrig:

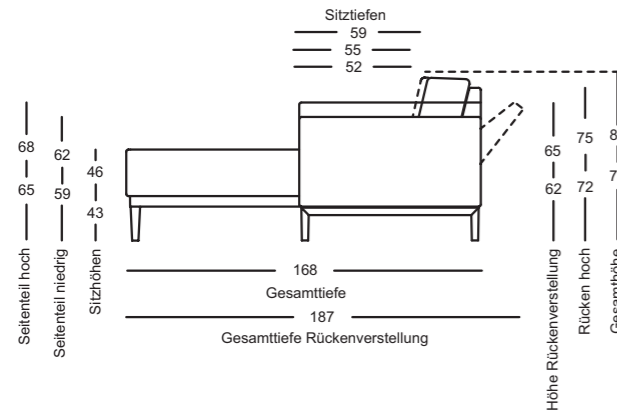

H-ASS-PSZ-CARA Rückenkissen hoch:

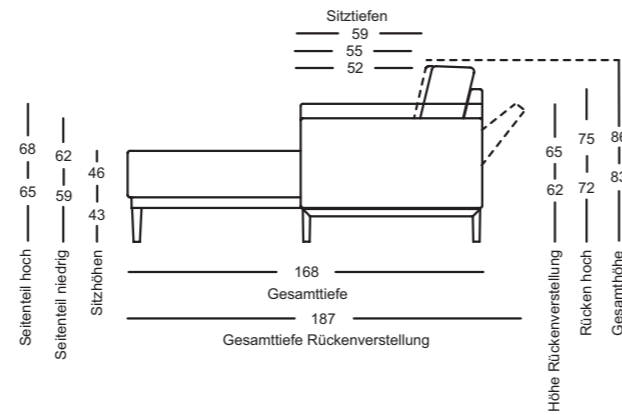

Kombinationsbeispiele

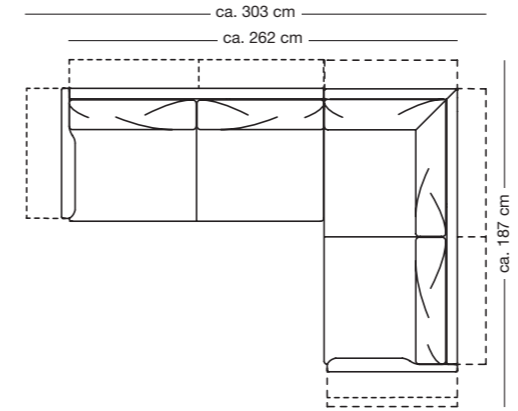

H-ASO/RV 009 CARA SB 168 li.
H-E-ASO/RV 009 CARA SB 168 re.

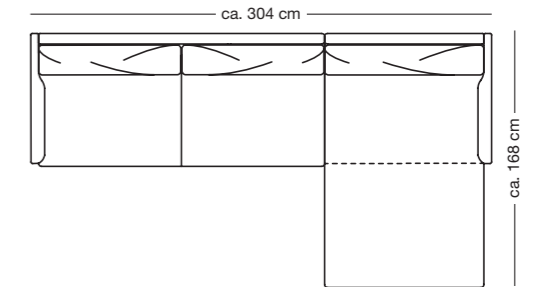

H-ASO 009 CARA SB 189 li.
H-ASS-PSZ 009 CARA SB 105 re.

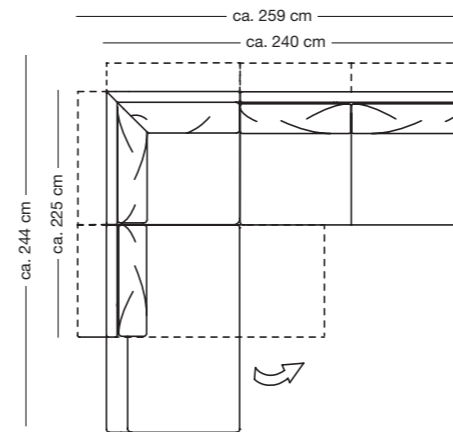

H-ARB-PSZ/SRV 009 CARA 137 li.
H-EPT 009 CARA SB 73
H-ASO/RV 009 SB 147 re.

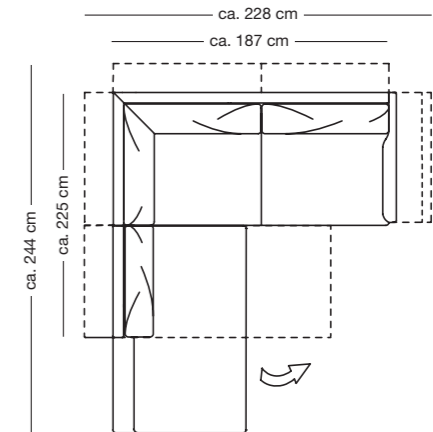

H-ARB-PSZ/SRV 009 CARA 137 li.
H-E-ASO/RV 009 CARA 168 re.

Die angegebenen Sitzhöhenmaße werden an der Vorderkante des Sitzpolsters gemessen. Die Abmessungen sind Zirkumaße. Polstermaße können aufgrund der weichen Materialien nie exakt angegeben werden. Die Sitzhöhe kann infolge unterschiedlichen Dehnverhaltens der Bezugsmaterialien, verschiedener Polsteraufbauten sowie infolge des Nutzungsverhaltens variieren.

Alle technischen Angaben in diesem Katalog basieren auf dem Zeitraum vor dem Druck, spätere Änderungen sind möglich. Aus drucktechnischen Gründen können die Farben abweichen. Bitte orientieren Sie sich an den Mustern im Handel.

